

LVB



UNI EN 795:2012
CEN/TS 16415:2013
UNI 11578:2015



LVB



Dispositivi in acciaio INOX

Le piastre LVB sono l'ancoraggio ideale per una linea vita a basso impatto visivo.



CARATTERISTICHE GENERALI

- › Il sistema di ancoraggio ideale per un ridotto impatto visivo sulle coperture dei fabbricati storici;
- › Prodotto conforme e certificato secondo UNI EN 795:2012, CEN/TS 16415:2013, UNI 11578:2015 tipo A e tipo C;
- › Struttura interamente in acciaio INOX AISI 304 contro la corrosione;
- › Fissaggio su travi in C.A., legno e acciaio;
- › Idonea per colmi con ventilazione;
- › Può essere montata su entrambi i lati del colmo;
- › L'elasticità e la deformabilità del sistema permette di avere carichi bassi sulla Linea Vita;
- › Ideale per centri storici e fabbricati con vincoli architettonici, perché scarsamente visibile grazie al suo posizionamento a livello del colmo;
- › Montaggio semplice e rapido senza l'apertura completa della copertura;
- › Ideale come ancoraggio continuo;
- › Punti di forza del prodotto sono l'economicità e le ridotte tempistiche di montaggio del sistema;
- › Sistema di identificazione elettronico con doppia tecnologia: QR CODE e NFC;
- › Presenti sul sito i disegni BIM della linea.



Sono disponibili ulteriori informazioni dei nostri prodotti nel nostro sito www.sicurpal.it



Piastra LVB

- > 4 fori per il fissaggio con 4 barre filettate \varnothing 12 mm con dado e controdado;
- > 3 fori da utilizzare come ancoraggio o fissaggio accessori Linea Vita;
- > Si consiglia il fissaggio a sbalzo fino a un massimo di 20 cm dall'ultimo piano di assito/fissaggio (vedi manuale);
- > Materiale acciaio INOX AISI 304 Decapato.

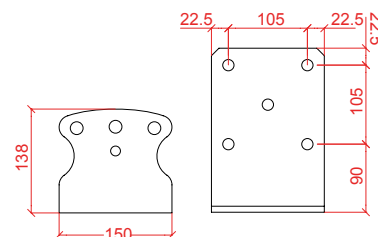

Cod. 000015



Piastra LVB per doppia falda

- > 4 fori per il fissaggio con 4 barre filettate \varnothing 12 mm con dado e controdado;
- > Doppia piastra d'aggancio per poter installare le linee vita su entrambe le falde e migliorare l'uso dei DPI;
- > 6 fori da utilizzare come ancoraggio o fissaggio accessori Linea Vita;
- > Si consiglia il fissaggio a sbalzo fino a un massimo di 20 cm dall'ultimo piano di assito/ fissaggio (vedi manuale);
- > Materiale acciaio INOX AISI 304 Decapato.

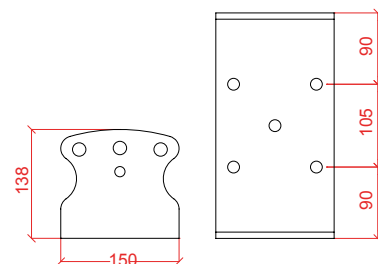

Cod. 001516



Piastra di ripartizione per il fissaggio su travi di larghezza minima di 16 cm

- > Costruita in acciaio zincato a caldo utilizzabile sia per fissaggi a sbalzo che per fissaggi diretti
- > Certificata sia UNI EN 795:2012 e CEN/TS 16415:2013, sia NTC 2018

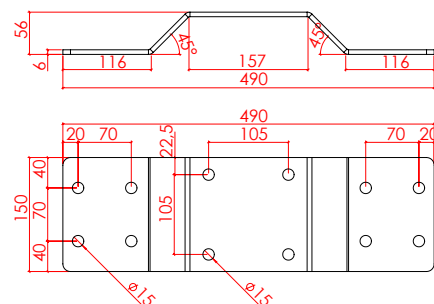

Cod. 003980



Linea



Mini Supporto Tend.

Mini supporto tenditore canaula o tubino

Cod. 000765

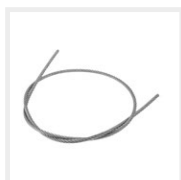

Cavo Ø8

Cavo Ø8-49 fili in acciaio INOX AISI 316 personalizzato

Cod. 006650



Supporto Tend.

Supporto per tenditore/tubicino in acciaio INOX AISI 304

Cod. 000194

Dissipatori



Dissipatore

Dissipatore Linea Vita in acciaio Inox AISI 304

Cod. 000033

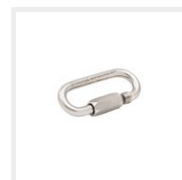

Maglia rapida

Maglia rapida in acciaio INOX AISI 316

Cod. 001758



Tenditori



Tenditori

Tenditori per tensionamento fune in acciaio INOX AISI 316

Cod. 000032 Doppia f. snod.
Cod. 000294 Snod./Crimp.



Tenditore

Tenditore con canula da crimpare INOX AISI 316 + bulloneria

Cod. 002477

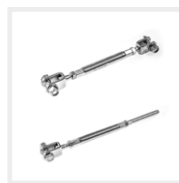

Tend. sing./doppio

Tenditori per tensionamento fune in acciaio INOX AISI 304

Cod. 002494 Fissa / Crimp.
Cod. 002493 Doppia f. fissa



Sigillo

Sigillo per blocco tenditore

Cod. 000290

Terminali

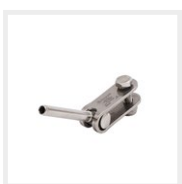

Terminale a forcella

Term. a forcella snodata, can. da crimpare INOX AISI 316

Cod. 000293



Terminale a forcella

Term. a forcella fissa, can. da crimpare INOX AISI 316

Cod. 000292

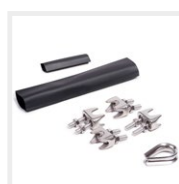

Kit Fix cavo Ø8

Kit serraggio cavo Ø8 in acciaio INOX AISI 304

Cod. 001513

Finecorsa



Finecorsa DPI

Finecorsa con indicazione di cambio DPI INOX AISI 304

Cod. 003924



Finecorsa Stop

Finecorsa con indicazione di stop INOX AISI 304

Cod. 003935

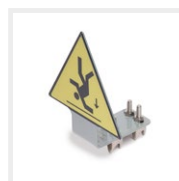

Finecorsa 355

Finecorsa con indic. utilizzo cordino 355 L= 1,5 m INOX AISI 304

Cod. 003926

Identificazioni impianti



ID linea vita

Codice identificazione linea vita

Cod. 000291



Cartello LdV

Cartello segnalazione linea di vita

Cod. 000296



Docubox

Porta documenti con kit di fissaggio

Cod. 003334



Libretto d'impianto

Per le registrazioni delle attività sulle linee vita

Cod. 002562

LVB - ACCESSORI DISPOSITIVO

Accessori passacavo



Passacavo Alu

Passacavo bypassabile in alluminio con bulloneria

Cod. 001094



Tubino passacavo

Tubino per passacavo in acciaio INOX AISI 304

Cod. 000307 - 135°

Cod. 000308 - 90°

Cod. 000309 - 180°



Supporto Tend.

Supporto per tenditore/tubicino in acciaio INOX AISI 304

Cod. 000194

Accessori linea navetta



Pass Vrt

Passacavo dritto fix per navetta

Cod. 001346



Pass. Vrt Reg

Passacavo Verticale reg 0-45° per Navetta in acciaio INOX AISI 304

Cod. 001347



Navetta L.V.

Navetta apribile anti-caduta in acciaio AISI 316 con moschettone

Cod. 003747



Navetta fissa

Navetta fissa per LdV con moschettone INOX AISI 316

Cod. 003927



CERTIFICAZIONI E VOCI DI CAPITOLATO

Sistema di ancoraggio certificato secondo le norme UNI EN 795:2012, CEN/TS 16415:2013 e UNI 11578:2015.



Tutti i documenti tecnici, le certificazioni e i capitolati sono disponibili scansionando il QR Code a lato oppure sulla pagina del nostro sito web www.sicurpal.it.

LVB COMPOSIZIONE CAMPATA MULTIPLA CON LINEA BYPASSABILE CON DOPPIO MOSCHETTONE

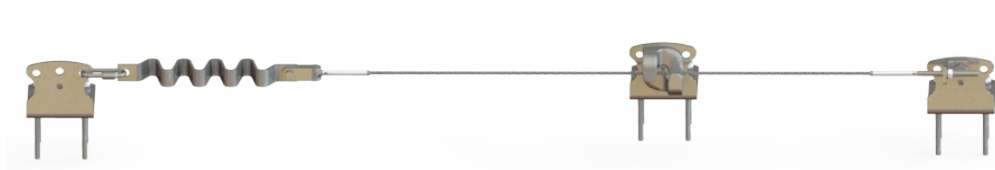

LVB COMPOSIZIONE CAMPATA MULTIPLA CON LINEA BYPASSABILE CON NAVETTA

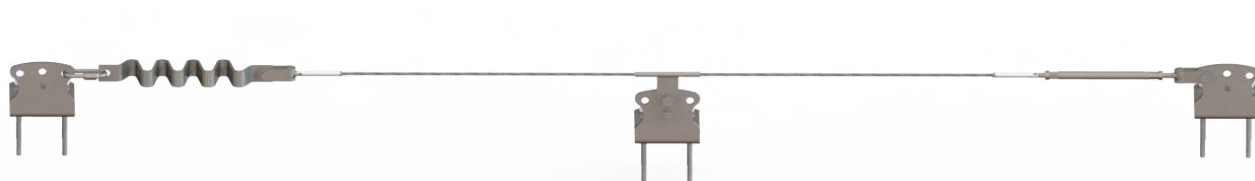

LVB COMPOSIZIONE CAMPATA SINGOLA

